

# Récepteur radio avec fonctions domotiques

2701445 Rev.2

## 1) Présentation

Ce récepteur est à associer avec les produits utilisant le protocole de communication X2D domotique à savoir:

- Thermostat radio pour assurer une régulation optimisée de l'habitat (Réduction de la consommation électrique)
- Détecteur d'ouverture radio pour arrêt du chauffage en cas d'ouverture de la fenêtre (Economie d'énergie)
- Télécommande porte clé radio pour pilotage du chauffage (simplicité d'utilisation)

### Interface utilisateur :

Une touche  permet de réaliser la configuration de l'appareil.

- Le voyant  signale l'état du contact.  
Allumé = Fermé Eteint = Ouvert
- Le voyant "TH" atteste le bon fonctionnement et l'association du thermostat.
- Le voyant "AUX" signale la dérogation "Arrêt" demandée par un produit domotique.  
Le voyant "AUX" est allumé = dérogation "Arrêt" demandée par un détecteur.

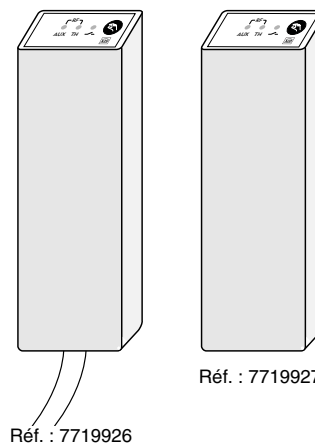
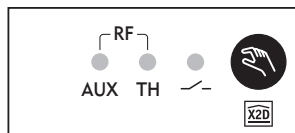

## 2) Caractéristiques

### ■ Mécaniques

- Dimensions : 170 x 50 x 25 mm
- Indice de protection : IP 40
- Fixation par clips et vis

### ■ Electriques

- Isolement classe II
- Câble 3 conducteurs (2x1,5mm<sup>2</sup> et 1x0,75mm<sup>2</sup>) ou sorties borniers selon modèle
- Alimentation 230V, 50 Hz
- Consommation : 0,5 VA
- Sortie contact travail alimenté 16A, 230V Cos  $\varphi = 1$
- Type de coupure contact relais : microcoupure Type 1.C selon EN60730-1
- Installation en milieu normalement pollué

### ■ Fonctionnements spécifiques

- Ouverture du contact du relais au bout d'1 heure sur absence d'information du thermostat
- Après une coupure secteur, l'information marche ou arrêt transmise par l'émetteur, est récupérée par le récepteur après 15 minutes (maximum).

### ■ Techniques

- Température de fonctionnement : 0 à +50°C
- Température de stockage : -10 à +70°C

### ■ Caractéristiques radio

- Fréquence réception 868 MHz (Norme EN 300 220)
- Antenne de réception intégrée
- Portée moyenne : 50m en champ libre (portée pouvant être altérée en fonction des conditions d'installation et de l'environnement électromagnétique)
- Le constructeur Delta Dore "www.deltadore.com" certifie que ce sous-ensemble "récepteur" répond aux normes CEM et SECURITE en vigueur nécessaire pour le marquage CE.  
Cependant la déclaration CE et la conformité aux normes du produit sur lequel est installé le sous-ensemble "récepteur" est de la responsabilité de l'intégrateur, à contacter pour tous renseignements.



Appareil conforme aux exigences des directives : CEE 89/336 (Compatibilité ElectroMagnétique), CEE 73/23 modifiée CEE 93/68 (Sécurité basse tension) et CEE - R&TTE 1999/05 (radio)

## 3) Installation

### 3.1 Choix de l'emplacement

- Installation de l'émetteur et du récepteur dans la pièce

#### Recommandations :

- Ne pas intégrer le récepteur dans une enveloppe métallique.
- Ne pas installer le récepteur derrière le radiateur.
- Installer le récepteur de préférence sur la face du radiateur orientée vers l'émetteur.

Selon les clips utilisés et selon les versions, vous avez différentes possibilités pour installer votre récepteur à côté ou sur votre radiateur.

1

A droite du convecteur sur le convecteur ou sur le mur.

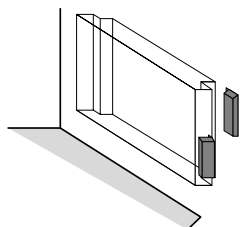

2

A gauche du convecteur sur le convecteur ou sur le mur.

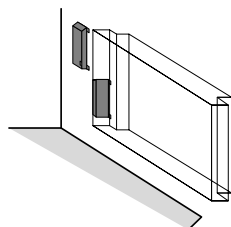

### 3.2 Fixation

- 1 Repérez l'emplacement où vous désirez installer le récepteur
- 2 Pointez la position des trous et fixez votre appareil :
  - par un ensemble vis/chevilles Ø4mm
  - par vis à placoplâtre ou vis à bois (sur lambris) Ø4mm.

- 3 Coupez le courant et raccordez l'appareil (§ 4)

Une fois tous les récepteurs de l'installation fixés et raccordés, vous pouvez alors remettre sous tension et passer à la phase de mise en service (§ 5).

#### Exemple d'installation :

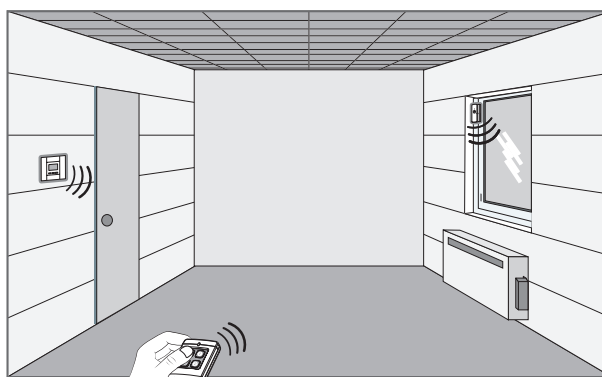

Exemple : utilisation des pattes de fixation A et B

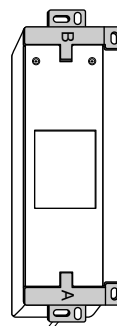

Dans le cas où le récepteur est fixé directement sur le convecteur, il est impératif de respecter les règles de sécurité électrique du radiateur (vis de fixation).  
**Dans ce cas, le récepteur doit être monté sur une surface où la température de fonctionnement est inférieure à 50°C.**

## 4) Raccordement

Par souci de clarté, les schémas réalisés sont à retenir dans leur principe. N'y figurent pas les protections et autres accessoires exigés par les normes.

- La norme UTE C15-100 et les règles de l'art doivent être respectées.
- Les normes de sécurité électrique relatives aux radiateurs doivent être appliquées.



- L'installation de ce produit sur des radiateurs doit être réalisé par des personnes qualifiées respectant les règles de l'art.
- Pour des intégrations spécifiques de ce récepteur, contactez le constructeur.

**Vérifiez que le courant est coupé avant de câbler votre appareil.**

### 4.1 Raccordement avec une sortie bornier

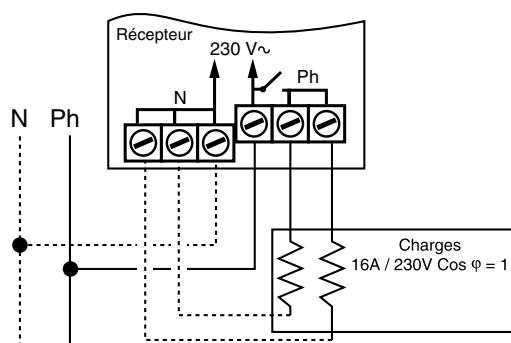

### 4.2 Raccordement avec une sortie câble

Il est impératif de respecter le raccordement suivant :

Câble du récepteur :

Fil bleu : NEUTRE (0,75mm<sup>2</sup>)

Fil brun : PHASE (1,5mm<sup>2</sup>)

Fil rouge : PHASE COMMANDEE (1,5mm<sup>2</sup>)

Le radiateur doit être alimenté sous une tension de 230V, 50 Hz. Le récepteur doit être câblé sur le domino situé dans la boîte de raccordement du radiateur.

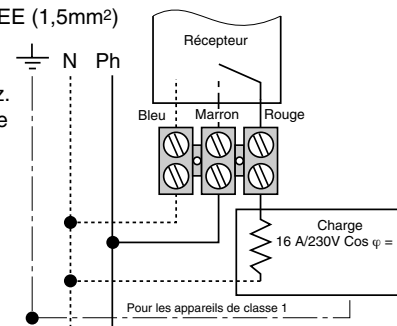

### Exemple d'installation

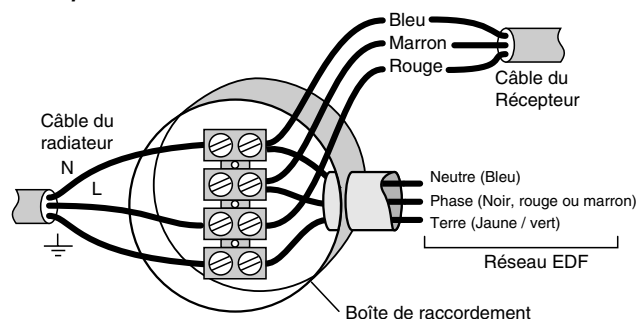

## 5) Mise en service

A la première mise en service, le voyant "TH" clignote, la voie est en attente d'association d'un thermostat (voir notice du thermostat).

### 5.1 Association

Ce mode de configuration permet d'appairer le ou les récepteurs à un émetteur (pas de conflit possible avec des installations voisines).

Pour cela, reportez-vous à la notice de l'émetteur.

#### Associer un thermostat sur la voie "TH"

A un récepteur correspond un thermostat (possibilité de plusieurs récepteurs pour un thermostat lors d'une extension de votre installation). Pour remplacer un thermostat déjà associé (voyant "TH" allumé), vous devez au préalable supprimer l'association du thermostat (voir § 5.2).

#### Associer un produit domotique sur la voie "AUX" (détecteur d'ouverture, télécommande ...)

Vous devez au préalable avoir associé un thermostat sur la voie "TH".

Pour associer un produit domotique sur la voie "AUX", appuyez 3 secondes sur la touche  jusqu'à ce que le voyant "AUX" clignote, appuyez sur la ou les touche(s) d'association selon l'émetteur (voir sa notice). Le voyant "AUX" s'éteint.

**Note :** vous pouvez associer jusqu'à 8 émetteurs sur la voie "AUX", répétez les opérations précédentes pour chaque émetteur à associer.

### 5.2 Supprimer les associations

**Pour supprimer toutes les associations (réinitialisation du récepteur),**

appuyez sur la touche  pendant 1 minute.

Le voyant "TH" clignote.

**Pour supprimer les associations de la voie "AUX" uniquement,**

Maintenez appuyée sur la touche  pendant 10 secondes,

au bout de 3 secondes d'appui, le voyant "AUX" clignote puis s'éteint à la fin des 10 secondes d'appui.

### 5.3 Un problème ?

Le voyant vert "TH" clignote, le récepteur n'a pas reçu d'informations depuis plus d'une heure (la sortie relais est ouverte).

Dans ce cas, la touche  permet de modifier l'état de la commande relais.

1) Vérifiez les piles du thermostat.

2) Selon le modèle du thermostat, placez-vous dans le mode de test de transmission (voir notice du thermostat).

- Si le voyant "TH" du récepteur clignote toujours, reconfigurez votre thermostat (§ 5.1).